

Презентация к дипломной работе

<https://diplom-it.ru/razrabotka-sistemy-help-desk-veb-prilozhenie/>

ДИПЛОМНАЯ РАБОТА

На тему:

Разработка АРМ системного администратора ООО "Прайд"

Руководитель дипломного проектирования:

Выполнил: студент группы _____

Цель и задачи дипломной работы

Цель:

Целью разработки АРМ системного администратора является автоматизация процесса обработки заявок пользователей на устранение неисправностей.

Задачи:

- анализ деятельности рассматриваемого предприятия;
- выявление проблемных моментов;
- обоснование необходимости автоматизации;
- обоснование проектных решений по программному, техническому и информационному обеспечению;
- разработка базы данных и приложения для работы с ней;
- расчет экономических показателей проекта.

Модель исходной информационной системы

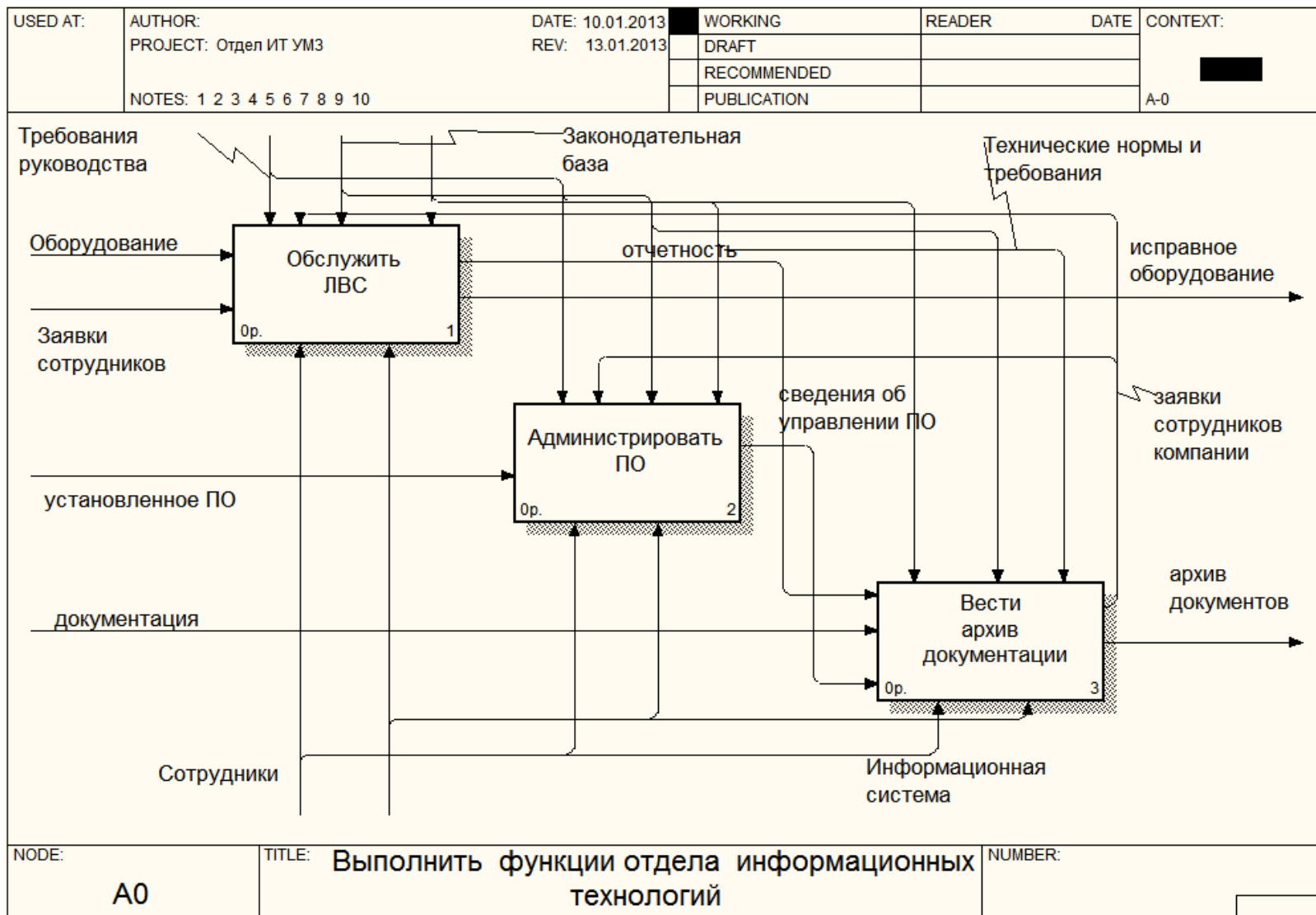

NODE: **A0**

TITLE: **Выполнить функции отдела информационных технологий**

NUMBER:

Модель исходной информационной системы

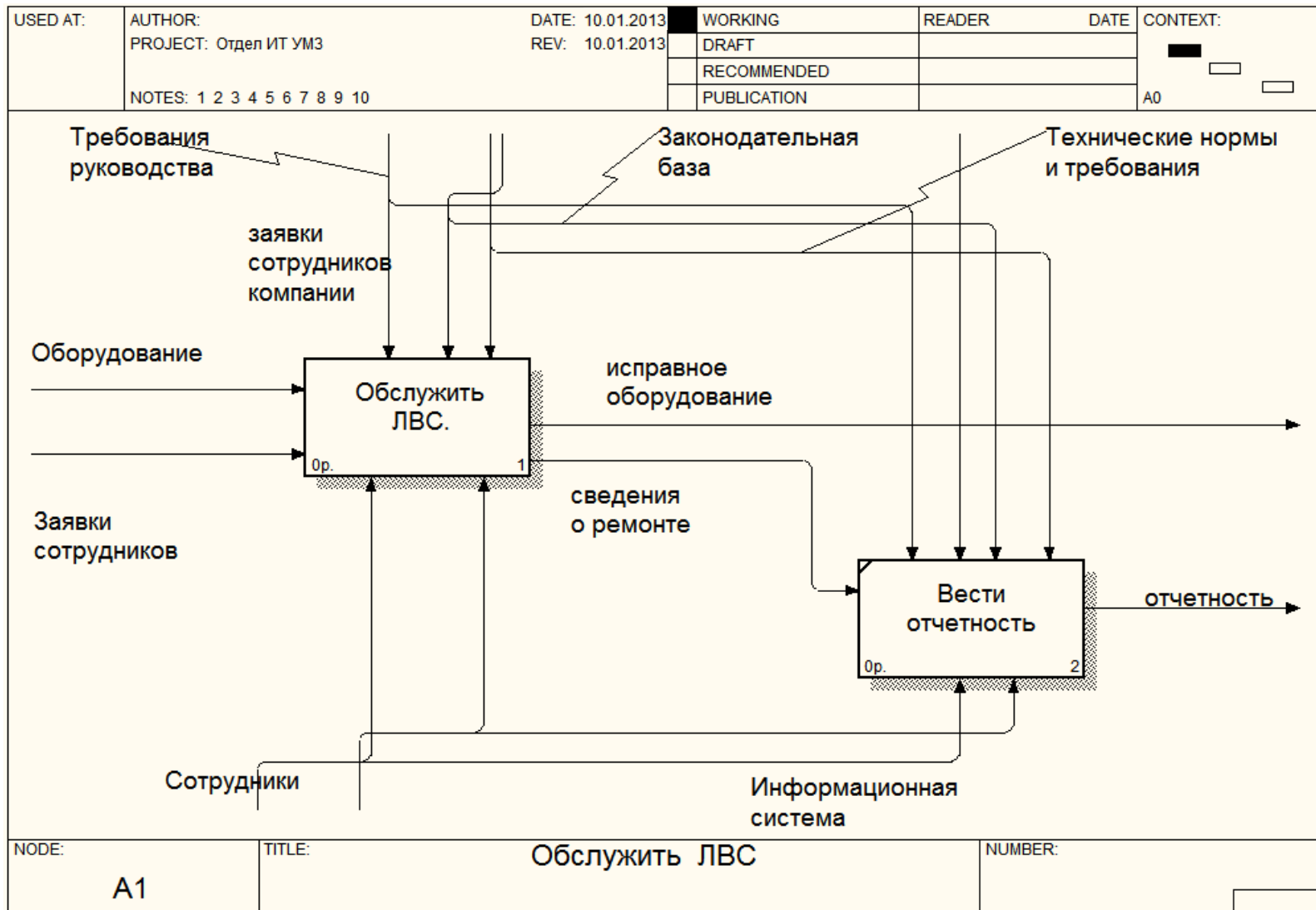

NODE: **A1**

TITLE: **Обслужить ЛВС**

NUMBER:

Архитектура – Клиент-сервер

Язык программирования – PHP

СУБД – MySQL

Веб-сервер – Apache

Логическая модель базы данных

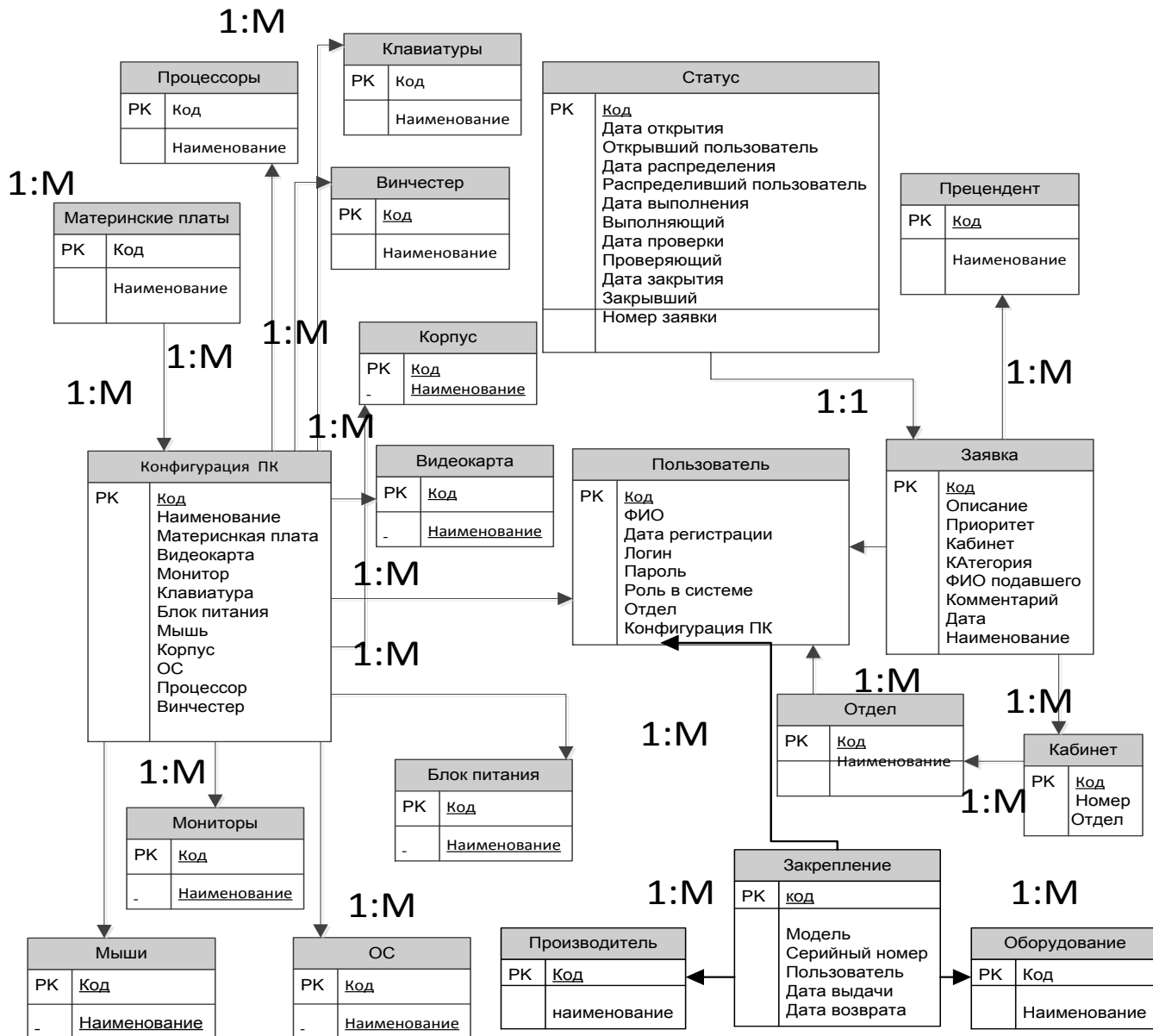

Физическая модель базы данных

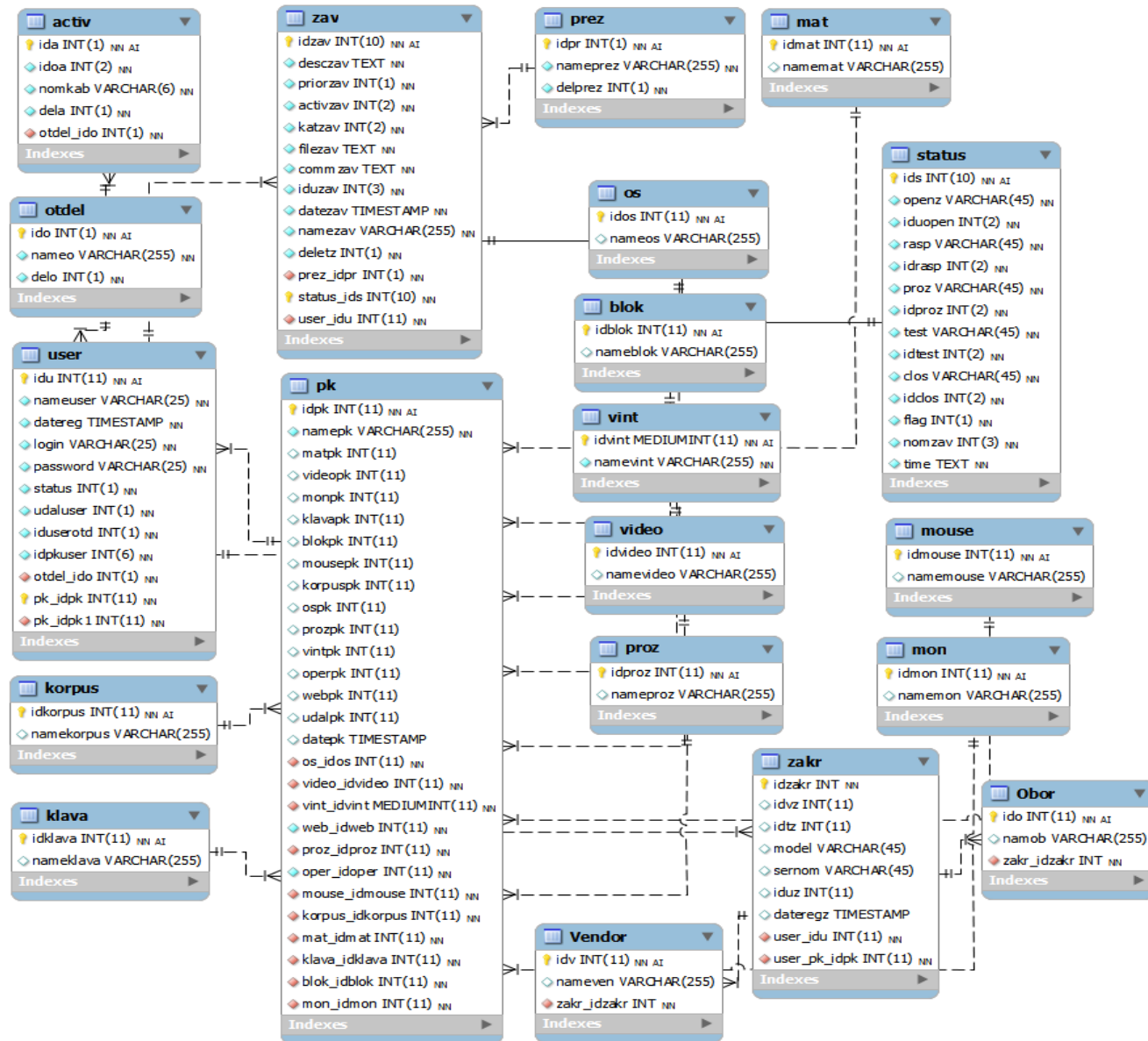

Функции администратора

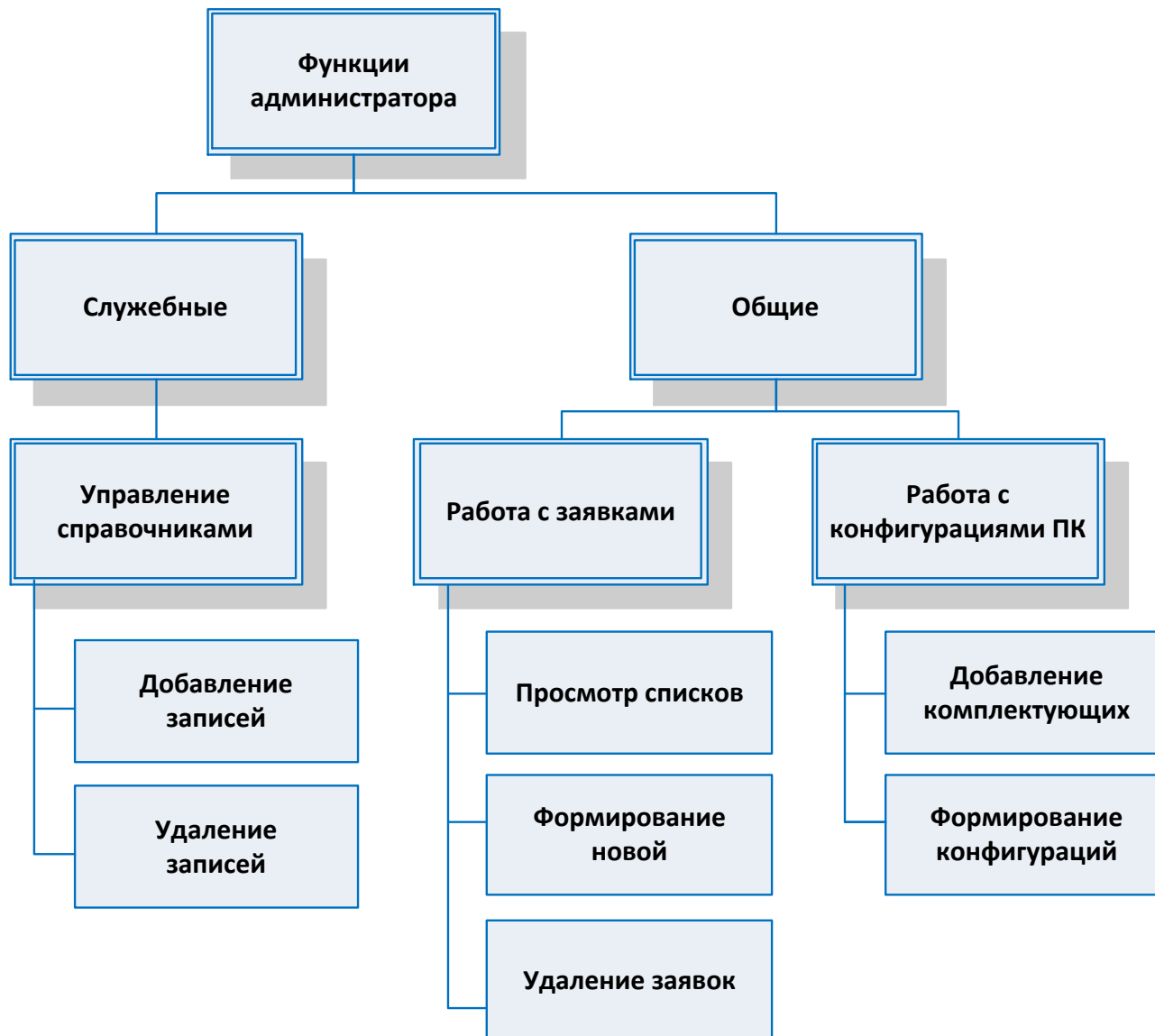

Форма подачи заявки



АРМ системного администратора



Справочники

Заявки

Отчеты

Новая заявка

Название заявки *

обязателен!

Описание *

Поле обязательно к заполнению

Приоритет *

высокий

Рабочее место

Отдел кадров 103

Категория

Аппаратная ошибка

Вложить файл

(не более 3 мб)

Выберите файл Файл не выбран

Добавить комментарий

Поле обязательно к заполнению

Сохранить заявку

Добавление сотрудников



АРМ системного администратора



Справочники Заявки Отчеты

Добавление сотрудников

Фамилия, имя и отчество	<input type="text"/>	Русские буквы
Отдел	Отдел кадров <input type="button" value="v"/>	Выбор отдела
Статус в системе	Пользователь <input type="button" value="v"/>	Выбор статуса
Конфигурация ПК	Конфигурация 1 <input type="button" value="v"/>	Выбор конфигурации ПК
Логин	<input type="text"/>	Не менее 6 символов, латиница и цифры
Пароль	<input type="text"/>	Не менее 6 символов, латиница и цифры

Список заявок



АРМ системного администратора



Справочники

Заявки

Отчеты

Фильтр заявок по датам

Дата открытия

Дата статуса

Статус

Поступила ▾

Смотреть

Вы искали заявки в статусе **Поступила** от **2013-01-01** до **2013-01-13** найдено **7** заявок



1	22				2013-01-12 00:00:00	Матвеев А. В.	Отдел ИТ	Криво распечатывается отчет из-под 1С				
2	27				2013-01-12 00:00:00	Матвеев А. В.	Отдел ИТ	Компьютер тормозит				
3	29				2013-01-12 00:00:00	Матвеев А. В.	Отдел ИТ	Разобраться почему глючит наша CRM				
4	38				2013-01-12 00:00:00	superadmin	Отдел маркетинга	Новая заявка				
5	36				2013-01-12 00:00:00	superadmin	Отдел маркетинга	Тестовая				
6	37				2013-01-12 00:00:00	superadmin	Отдел маркетинга	Тестовая 2				
7	39				2013-01-12 00:00:00	Петров Иван Федорович	Отдел кадров	Проблема с принтером				

Отчет по заявкам за период



АРМ системного администратора



Справочники Заявки **Отчеты**

















































Фильтр заявок по датам

Дата открытия:

Дата статуса:

Статус: Поступила

Вы искали заявки в статусе **Поступила** от **2013-01-01** до **2013-01-17** найдено **7** заявок 

1	22				2013-01-12 00:00:00	Матвеев А. В.	Отдел ИТ	Криво распечатывается отчет из-под 1С				
2	27				2013-01-12 00:00:00	Матвеев А. В.	Отдел ИТ	Компьютер тормозит				
3	29				2013-01-12 00:00:00	Матвеев А. В.	Отдел ИТ	Разобраться почему глючит наша CRM				
4	38				2013-01-12 00:00:00	superadmin	Отдел маркетинга	Новая заявка				
5	36				2013-01-12 00:00:00	superadmin	Отдел маркетинга	Тестовая				
6	37				2013-01-12 00:00:00	superadmin	Отдел маркетинга	Тестовая 2				
7	39				2013-01-12 00:00:00	Петров Иван Федорович	Отдел кадров	Проблема с принтером				

Стоимость проекта

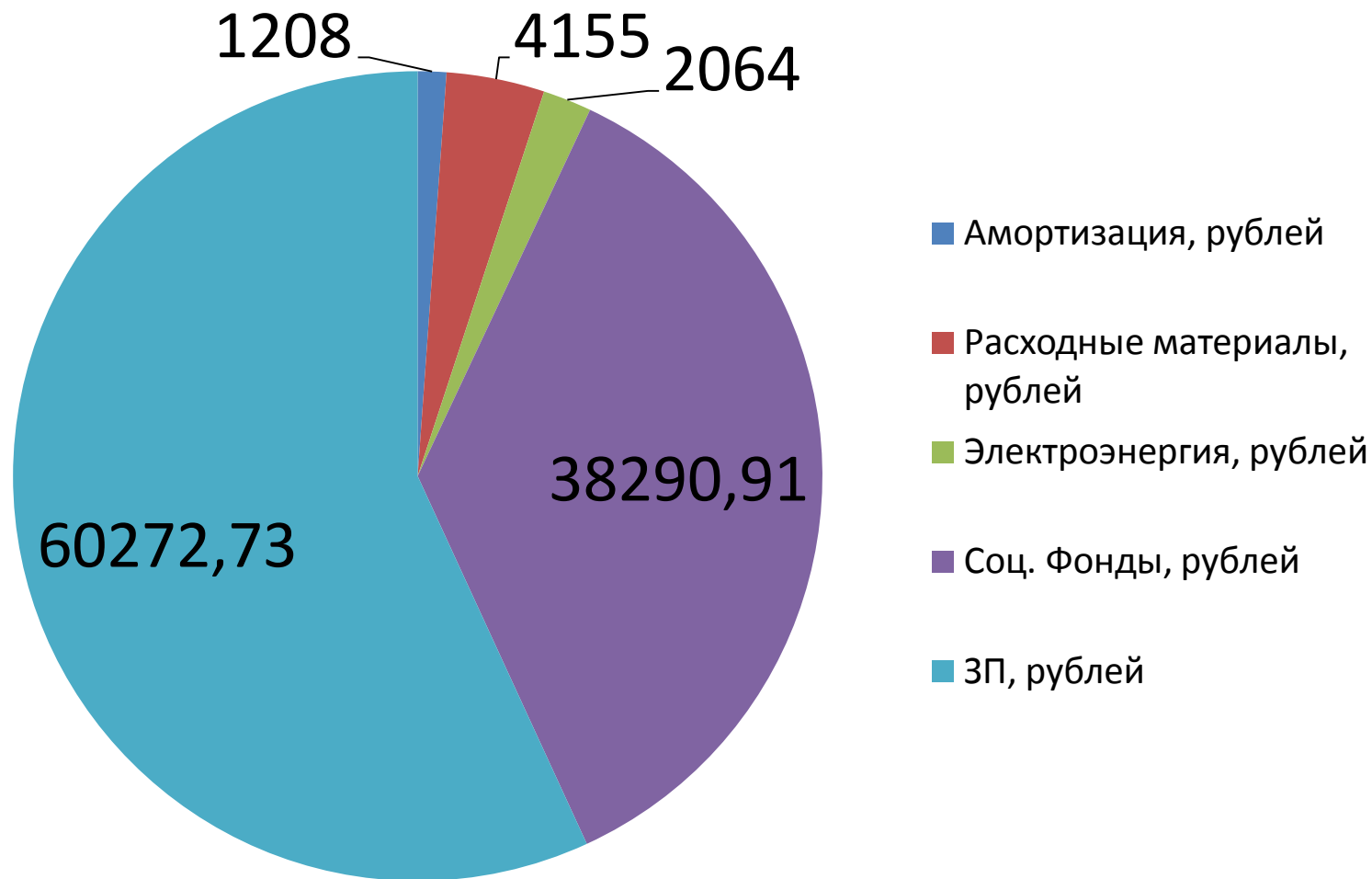

**Спасибо за внимание,
ГОТОВ ОТВЕТИТЬ НА ВОПРОСЫ.**